

**KTL**  
E S C A L E R A S  
É C H E L L E S

**2016**

**Catálogo de escaleras verticales**  
*Catalogue d'échelles à crinoline*

[www.ktl-escaleras.es](http://www.ktl-escaleras.es)

[www.ktl-echelles.fr](http://www.ktl-echelles.fr)

## A un nivel superior À un niveau supérieur

**ES** Tras casi cincuenta años fabricando y comercializando escaleras para la industria, la construcción, el comercio, el taller y la oficina, la sociedad KTL-Ladders, pretende, desde la especialización, impulsar el negocio de escaleras verticales en aluminio manteniendo los más elevados estándares de calidad y un óptimo nivel de servicio, mejorando la competitividad del producto.

Todos los productos incluidos en el catálogo que les presentamos a continuación cumplen los requisitos de seguridad de las respectivas normativas europeas, responden a las más estrictas exigencias en calidad certificada y están pensados y diseñados específicamente para distintos tipos de uso. Son escaleras verticales **a un nivel superior**.

**FR** Après presque cinquante ans de production et de commercialisation d'échelles pour l'industrie, la construction, le commerce, l'atelier et le bureau, la société KTL-Ladders prétend, en se basant sur la spécialisation, impulser le commerce des échelles à crinoline tout en maintenant les plus élevés standards de qualité et un niveau de service optimum, en améliorant la compétitivité du produit.

Tous les produits inclus dans le catalogue, que nous vous envoyons maintenant, s'ajustent aux conditions de sécurité exigées par les correspondantes Normes Européennes. Ils répondent aux exigences de qualité certifiée les plus strictes et ont été conçus et dessinés d'une forme spécifique pour différents usages. Ce sont des échelles à crinoline **à un niveau supérieur**.



## A un nivel superior À un niveau supérieur

### SERIE INDUSTRIAL GAMME INDUSTRIELLE

**ES** Con 10 años de garantía contra defectos de fabricación las escaleras verticales de la serie INDUSTRIAL están diseñadas para un uso continuado e intensivo. Máxima seguridad al servicio del mantenimiento industrial y la construcción.

**FR** Avec 10 ans de garantie contre défauts de fabrication les échelles à crinoline de la gamme INDUSTRIELLE ont été dessinés pour une utilisation continue et intensive. Sécurité maximale au service de l'entretien industriel et la construction.

**10** GARANTÍA INDUSTRIAL 10 AÑOS / GARANTIE INDUSTRIELLE 10 ANS

EN 14122-4

150 kg



# ESCALERAS VERTICALES ÉCHELLES À CRINOLINE

## Escaleras verticales con protección Échelles à crinoline

**ES** Escaleras de seguridad con jaula de protección en aluminio. Las escaleras y los aros de protección son ensamblados mediante un sistema de anillos con doble encaje sin soldaduras. Las escaleras verticales están particularmente indicadas para el acceso a partes superiores de edificios industriales, techos de casas, silos, instalaciones de aspiración, maquinaria y donde quiera que se necesite efectuar inspecciones periódicas con total seguridad. El diseño de los conjuntos de elementos permite adaptarse a todas las situaciones de uso.

Las escaleras de seguridad pueden ser de tramo único hasta 10 metros de altura. Sin embargo, para cotas superiores están previstos módulos de desdoblamiento de los tramos cada 6 metros, con plataformas de descanso entre vuelos de acuerdo a lo indicado en la Norma Europea EN 14122-4. Múltiples accesorios disponibles para personalizar la escalera según las exigencias del cliente. Estructura completamente desmontable para el transporte.

**FR** Echelles de sécurité à crinoline entièrement en aluminium sans soudure. La liaison échelle / crinoline par le système d'arceaux à double emboîtement rend la structure très solide et compacte. Les échelles sont particulièrement indiquées pour l'accès à des structures supérieures des bâtiments industriels, installations, silos, et en général où il y a l'obligation d'effectuer des inspections périodiques en totale sécurité. La conception d'éléments en kit permet de s'adapter à toutes les situations d'usage.

Les échelles peuvent être installées en 1 seule volée (jusqu'à une hauteur de 10 mètres). Des modules pour le changement avec un palier de repos sont prévus tous les 6 mètres pour des hauteurs qui dépassent les 10 mètres en conformité avec la Norme Européenne EN 14122-4. Múltiples accessoires disponibles pour personnaliser les échelles en fonction des exigences du client. Structure complètement démontable pour le transport.

## CARACTERÍSTICAS TÉCNICAS CARACTERISTIQUES TECHNIQUES

- Tramos escaleras: 6 medidas disponibles.
- Anchura externa: 45 cm.
- Montantes: 25x65 mm rectangulares.
- Peldaños antideslizantes en aluminio: 30x30 mm.
- Altura entre peldaños: 300 mm.
- Jaulas de seguridad: línea de doble acanaladura perfilada.
- Soportes de pared: fijos o regulables, para fijar mediante tacos de expansión o de pared.
- Fijación rápida e intuitiva mediante juntas en nylon y tornillos de cabeza cuadrada.

- Échelles : 6 mesures disponibles.
- Largeur extérieure: 45 cm.
- Montants: 25 x 65 mm rectangulaires.
- Échelons antidérapants en aluminium: 30 x 30 mm.
- Hauteur échellons: 300 mm.
- Crinolines en aluminium avec double nervure.
- Pattes de fixation murale fixes ou réglables, à fixer par chevilles ou à sceller.
- Fixation rapide grâce à des joints en nylon et des vis à tête carrée.



Soporte metálico de anclaje de la jaula a la escalera.  
Patte de fixation crinoline / échelle.

**10** GARANTÍA INDUSTRIAL 10 AÑOS / GARANTIE INDUSTRIELLE 10 ANS

Novedad  
Nouveauté

Soporte acanalado vertical.  
Junction arceau dorsale.

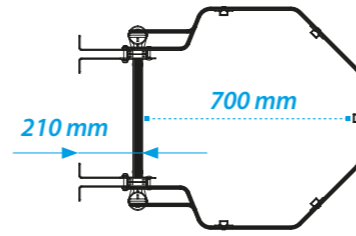
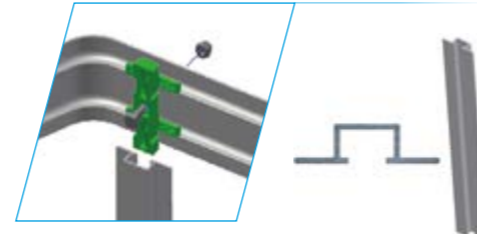

EN 14122-4

150 kg



Max. 3,00 m.

Min. 2,30 m.



EL ENSAMBLAJE DE LA ESCALERA DE SEGURIDAD DEBE LLEVARSE A CABO POR PERSONAL COMPETENTE. NUESTRA RESPONSABILIDAD CUBRE SÓLO EL ABASTECIMIENTO DEL MATERIAL.

LA MISE EN PLACE ET LE MONTAGE DOIVENT ÊTRE EFFECTUÉS PAR DES PROFESSIONNELS SPÉCIALISÉS. NOTRE RESPONSABILITÉ COUVRE UNIQUEMENT LA FOURNITURE DU MATÉRIEL.

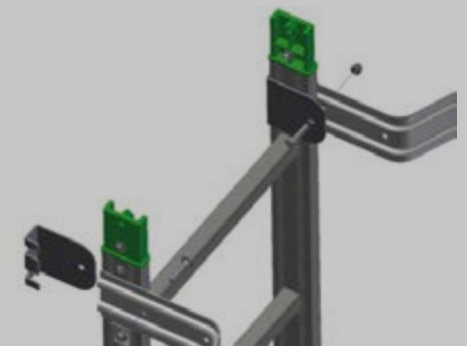
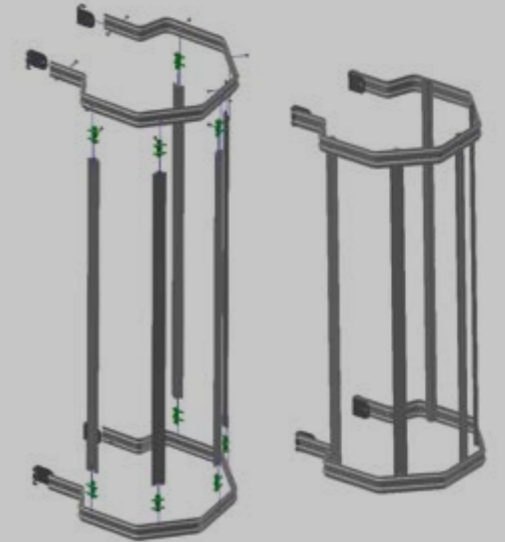
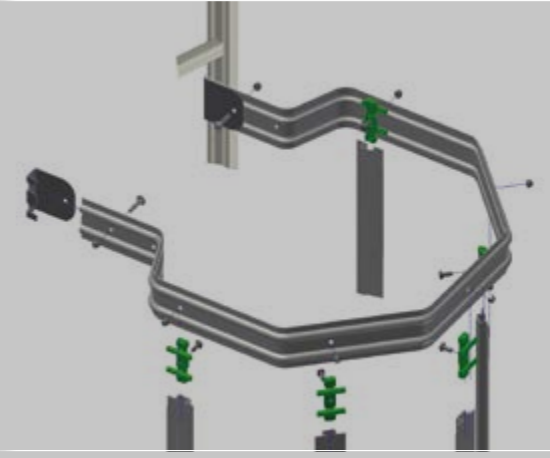
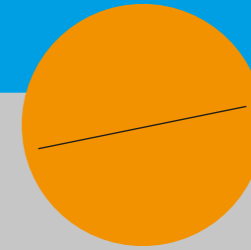

**10** GARANTÍA INDUSTRIAL 10 AÑOS / GARANTIE INDUSTRIELLE 10 ANS

## Componentes principales: Jaulas Composants principaux : Crinolines

SERIE INDUSTRIAL  
GAMME INDUSTRIELLE

### A. ESCALERA / ÉCHELLE

(No incluye soportes de sujeción a la pared)  
(Pattes de fixation non comprises)

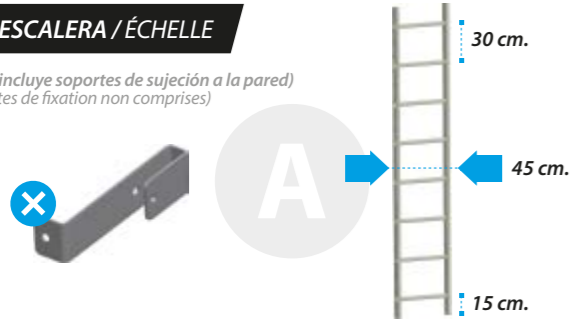

### B. JAULA / CRINOLINE

(Incluidos anclajes a la escalera)  
(Fixation échelle comprise)

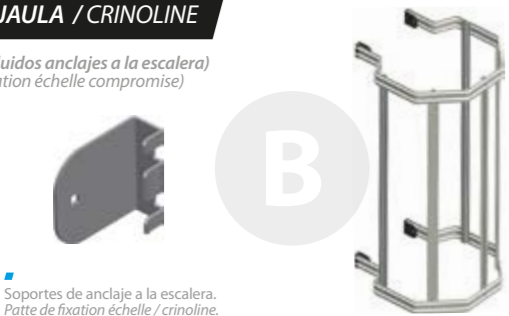

### C. ESCALERA + JAULA / ÉCHELLE + CRINOLINE

(No incluye soportes de sujeción a la pared)  
(Pattes de fixation non comprises)



Referencia Référence	Peldaños Marches	mm	kg	(m³)
<b>A</b> SG180	6	1795	3,2	0,052
SG210	7	2095	3,8	0,062
SG240	8	2395	4,2	0,070
SG270	9	2695	4,6	0,079
SG 300	10	2995	5,2	0,088
SG 330	11	3295	5,8	0,097
<b>B</b> GA388/EN	-	388	6,1	0,047
GA688/EN	-	688	7,2	0,080
GA1726/EN	-	1726	13,0	0,210
GA2026/EN	-	2026	14,2	0,250
GA2326/EN	-	2326	15,2	0,280
GA2626/EN	-	2626	16,2	0,320
GA2926/EN	-	2926	17,2	0,350
GA3226/EN	-	3226	20,4	0,380
<b>C</b> SGA180/EN	6	1795	16,2	0,270
SGA210/EN	7	2095	18,0	0,320
SGA240/EN	8	2395	19,4	0,350
SGA270/EN	9	2695	20,8	0,400
SGA300/EN	10	2995	22,4	0,440
SGA330/EN	11	3295	26,2	0,480

Hay que colocar soportes de fijación de pared cada 2 metros.  
Il faut placer des pattes de fixation tous les 2 mètres.

## Componentes principales: Salidas Composants principaux : Sorties

SALIDA CON PASAJE  
SORTIE AVEC PASSAGE



REF.	kg	(m³)
GA-MD500/EN	31,5	1,50
GA-MD600/EN	32,5	1,60
GA-MD700/EN	33,5	1,70

MÓDULO Balcón de Desdoblamiento  
MODULE CHANGEMENT DE VOLÉE



REF.	kg	(m³)
GA-MSD/EN	39,0	0,60

(No incluye soportes de sujeción a la pared)  
(Pattes de fixation non comprises)

SALIDA ALTA ANCHA  
SORTIE HAUTE ÉVASÉE



REF.	kg	(m³)
GA-MSP600/EN	26,0	1,00

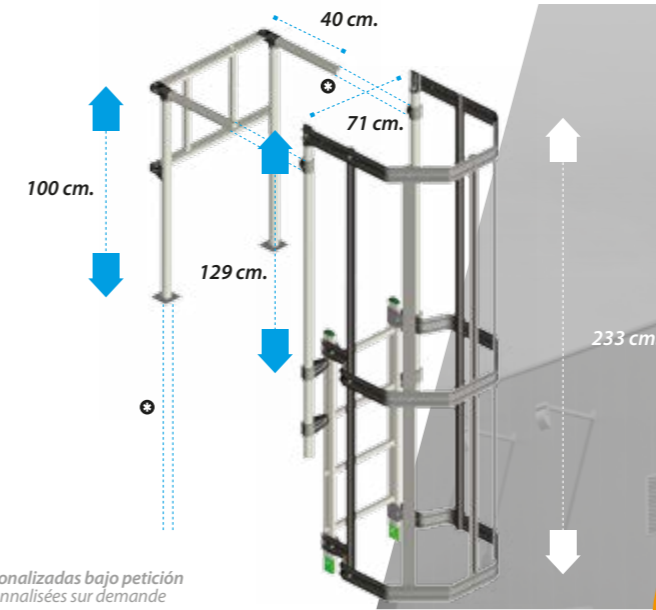

MEDIDAS DE REFERENCIA  
MESURES DE RÉFÉRENCE

**10** GARANTÍA INDUSTRIAL 10 AÑOS / GARANTIE INDUSTRIELLE 10 ANS

EN 14122-4

150 kg

Medidas personalizadas bajo petición  
Mesures personnalisées sur demande

## Componentes principales: Salidas Composants principaux : Sorties

SALIDA ESTÁNDAR  
SORTIE STANDARD

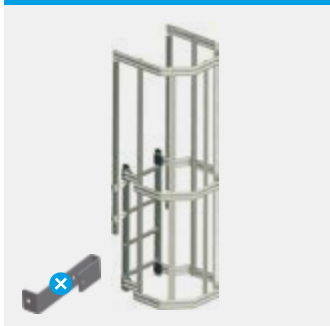

REF.	kg	(m³)
GA-SB714/EN	21,5	0,36

(No incluye soportes de sujeción a la pared)  
(Pattes de fixation non comprises)

SALIDA CON BARANDILLA  
SORTIE AVEC GARDE-CORPS

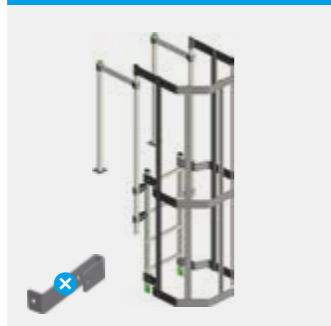

REF.	kg	(m³)
GA-SB714P/EN	24,0	0,50

(No incluye soportes de sujeción a la pared)  
(Pattes de fixation non comprises)

SALIDA CON PUERTA  
SORTIE AVEC PORTILLON

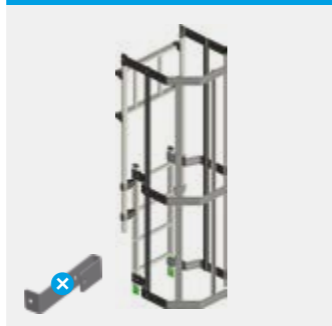

REF.	kg	(m³)
GA-SB714C/EN	22,5	0,36

(No incluye soportes de sujeción a la pared)  
(Pattes de fixation non comprises)

SALIDA CON BARANDILLA Y PUERTA  
SORTIE AVEC GARDE-CORPS ET PORTILLON



REF.	kg	(m³)
GA-SB714PC/EN	25,0	0,50

(No incluye soportes de sujeción a la pared)  
(Pattes de fixation non comprises)

PUERTA ANTI INTRUSIÓN  
PORTILLON ANTI INTRUSION



REF.	kg	(m³)
GA-INTRUSIONE	3,6	0,024

ESCALERA TELESCÓPICA DE ACCESO CON GANCHOS  
ÉCHELLE TÉLESCOPIQUE D'ACCÈS AVEC CROCHETS

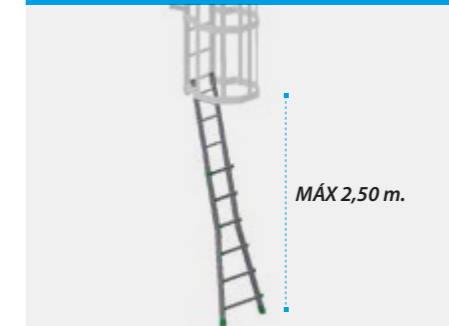

REF.	kg	(m³)
BK4/2G	7,0	0,08

ESCALERA FIJA DE ACCESO CON GANCHOS  
ÉCHELLE FIXE D'ACCÈS AVEC CROCHETS

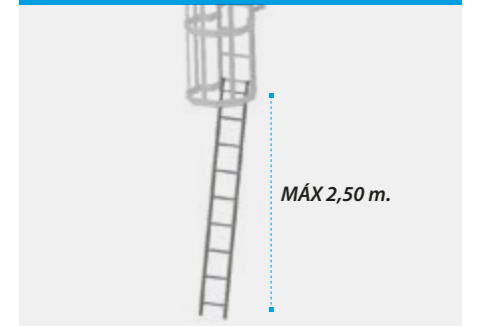

REF.	Partes Pièces	kg	(m³)
SL-09/G	1	3,4	0,047

SERIE INDUSTRIAL  
GAMME INDUSTRIELLE

**SOPORTES DE PARED / PATTES DE FIXATION AU MUR**

Con tornillos. No incluye los tacos.  
Avec visserie. Chevilles non comprises.

**FE-165**  
**SOPORTE DE PARED 1 FIJO**  
**PATTE DE FIXATION 1 FIXE**  
Longitud 22,8 cm. Distancia entre pared y peldaño: 18 cm. Fijación a la pared con tacos (no incluidos)  
Longueur 22,8 cm. Distance entre mur et échelon: 18 cm. Fixation au mur par chevilles (non comprises)



**FE-166**  
**SOPORTE DE PARED 2 FIJO**  
**PATTE DE FIXATION 2 FIXE**  
Longitud 32,5 cm. Distancia entre pared y peldaño: 22 cm. Fijación a la pared con cemento.  
Longueur 32,5 cm. Distance entre mur et échelon: 22 cm. Fixation à sceller.



**STA165/315**  
**SOPORTE DE PARED 3 REGULABLE**  
**PATTE DE FIXATION 3 RÉGLABLE**  
Longitud mín 16,5 cm. - máx 30 cm. Fijación a la pared con tacos (no incluidos)  
Longueur min. 16,5 cm. - max. 30 cm. Fixation au mur par chevilles (non comprises)



**STA265/380**  
**SOPORTE DE PARED 4 REGULABLE**  
**PATTE DE FIXATION 4 RÉGLABLE**  
Longitud mín 26,5 cm. - máx 38 cm. Fijación a la pared con tacos (no incluidos)  
Longueur min. 26,5 cm. - max. 38 cm. Fixation au mur par chevilles (non comprises)

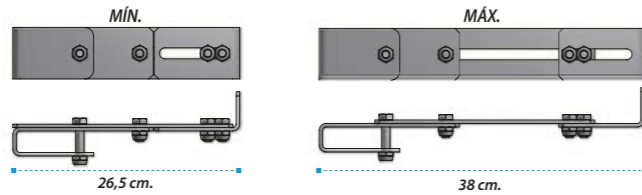

**STA350/450**  
**SOPORTE DE PARED 5 REGULABLE**  
**PATTE DE FIXATION 5 RÉGLABLE**  
Longitud mín 35 cm. - máx 45 cm. Fijación a la pared con tacos (no incluidos)  
Longueur min. 35 cm. - max. 45 cm. Fixation au mur par chevilles (non comprises)

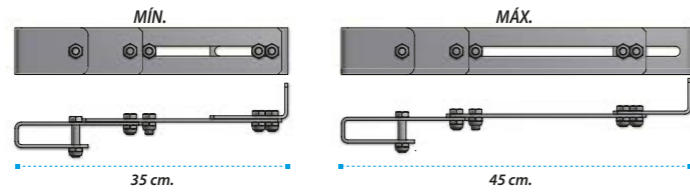

**STA430/530**  
**SOPORTE DE PARED 6 REGULABLE**  
**PATTE DE FIXATION 6 RÉGLABLE**  
Longitud mín 43 cm. - máx 53 cm. Fijación a la pared con tacos (no incluidos)  
Longueur min. 43 cm. - max. 53 cm. Fixation au mur par chevilles (non comprises)

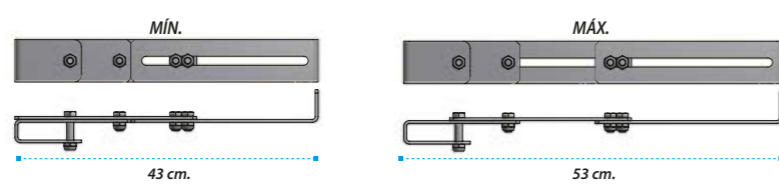

**STA520/670**  
**SOPORTE DE PARED 7 REGULABLE**  
**PATTE DE FIXATION 7 RÉGLABLE**  
Longitud mín 52 cm. - máx 67 cm. Fijación a la pared con tacos (no incluidos)  
Longueur min. 52 cm. - max. 67 cm. Fixation au mur par chevilles (non comprises)

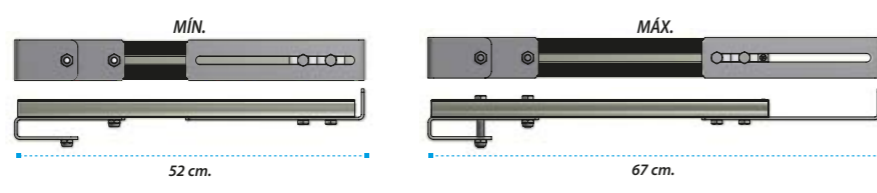

**FE-170**  
**SOPORTE DE PARED 8 FIJO**  
**PATTE DE FIXATION 8 FIXE**  
Se utiliza bajo la plataforma de descanso. Fijación a la pared con tacos (no incluidos)  
Console triangulaire à utiliser sous le palier de repos. Fixation au mur par chevilles (non comprises)

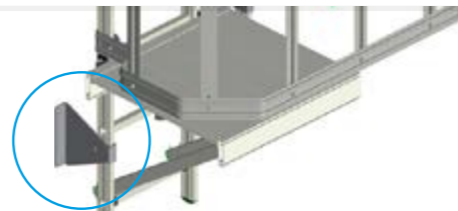

La distancia vertical entre soportes de pared no debe superar los 2,00 metros.  
La distance verticale entre les pattes de fixation ne doit pas excéder les 2,00 mètres.



**BISAGRA PUERTA DESCENSO / ARTICULATION PORTILLON**  
REF. FU-124



**FIJACIÓN ANGULAR/ SUPERFICIE BalcÓN**  
**PATTE DE FIXATION ANGULAIRE DIAGONALE/ PALIER**  
REF. FE-171

**FIJACIÓN ANGULAR BARRA ROSCA DENTADA DEBAJO DEL BalcÓN**  
**PATTE DE FIXATION ANGULAIRE BARRE FILETÉE ÉCHELON / SOUS PALIER**  
REF. FE-169

**PUERTA DE ACCESO PORTILLON DE SORTIE**  
REF. GA-CANC714  
kg: 2 (m²): 0,01

**JUNTA ANILLO/ VERTICAL JONCTION ARCEAU/DORSALE**  
REF. PL-334  
kg: 0,03

**JUNTA EN ACERO PLASTIFICADA ESCALERA SOBRE ESCALERA**  
**RACCORD EN ACIER PLASTIFIÉ POUR JONCTION ÉCHELLES**  
REF. PL-300  
kg: 0,26

**SOPORTE ANILLO DESCENSO / SUPPORT ARCEAU DE SORTIE**  
REF. FU-127



**SOPORTE DE FIJACIÓN MONTANTE/ ESCALERA**  
**PATTE DE FIXATION CRINOLINE / ÉCHELLE**  
REF. FE-164

**TORNILLOS TQ 8X20 VIS TQ 8X20**  
REF. VI-137

**JUNTA BARANDILLA DESCENSO / JONCTION GARDE-CORPS**  
REF. FU-126



**ARO ESTÁNDAR / ARCEAU STANDARD**



REF. ANSTD/EN kg 1,6

**ARO DE SALIDA / ARCEAU DE SORTIE**



REF. ANSB714/EN kg 1,6

**ARO DOBLE / ARCEAU DOUBLE**

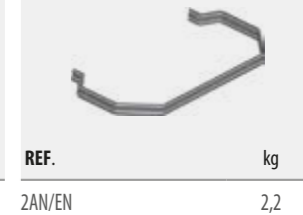

REF. 2AN/EN kg 2,2

**SOPORTE BARANDILLA VERTICAL DE DESCENSO**  
**SUPPORT GARDE-CORPS VERTICAL DE SORTIE**  
REF. FU-128



**PERFIL VERTICAL PARA JAULA DORSAL PARA CRINOLINE**



Referencia Référence	mm	kg
GA-V386	386	0,26
GA-V686	686	0,46
GA-V1724	1724	1,14
GA-V2024	2024	1,34
GA-V2324	2324	1,53
GA-V2624	2624	1,73
GA-V2924	2924	1,93
GA-V3224	3224	2,12

A un nivel superior  
À un niveau supérieur

**10** GARANTÍA INDUSTRIAL 10 AÑOS / GARANTIE INDUSTRIELLE 10 ANS

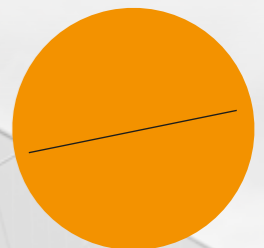

ALTURA DE ACCESO/DESCENSO HAUTEUR BÂTIMENT		DE	3,30	3,60	3,90	4,20	4,50	4,80	5,10	5,40	5,70	6,00	6,30	6,60	6,90	7,20
		A	3,60	3,90	4,20	4,50	4,80	5,10	5,40	5,70	6,00	6,30	6,60	6,90	7,20	7,50
Referencia Référence	Descripción Description	Kg	Piezas Pièces													
SG180	Escalera 1,80 m – ancho 450 mm – 6 peldaños Échelle 1,80 m – largeur 450 mm – 6 échelons	3,2					2	1	1	1						2
SG210	Escalera 2,10 m – ancho 450 mm – 7 peldaños Échelle 2,10 m – largeur 450 mm – 7 échelons	3,8						1			1					
SG240	Escalera 2,40 m – ancho 450 mm – 8 peldaños Échelle 2,40 m – largeur 450 mm – 8 échelons	4,2	1						1			1				
SG270	Escalera 2,70 m – ancho 450 mm – 9 peldaños Échelle 2,70 m – largeur 450 mm – 9 échelons	4,6		1						1	1	1	2	1	1	1
SG300	Escalera 3,00 m – ancho 450 mm – 10 peldaños Échelle 3,00 m – largeur 450 mm – 10 échelons	5,2			1									1		
SG330	Escalera 3,30 m – ancho 450 mm – 11 peldaños Échelle 3,30 m – largeur 450 mm – 11 échelons	5,8				1									1	
GA388/EN	Jaula altura 388 mm / Crinoline hauteur 388 mm	6,1			1		1									
GA688/EN	Jaula altura 688 mm / Crinoline hauteur 688 mm	7,2				1	1	2								
GA1726/EN	Jaula alto 1726 mm / Crinoline hauteur 1726 mm	13							1	1						2
GA2026/EN	Jaula altura 2026 mm / Crinoline hauteur 2026 mm	14,2									1					
GA2326/EN	Jaula altura 2326 mm / Crinoline hauteur 2326 mm	15,2										1				
GA2626/EN	Jaula altura 2626 mm / Crinoline hauteur 2626 mm	16,2											1			
GA2926/EN	Jaula altura 2926 mm / Crinoline hauteur 2926 mm	17,2												1		
GA3226/EN	Jaula altura 3226 mm / Crinoline hauteur 3226 mm	20,4													1	
GA-SB714/EN	Módulo de salida ancho 714 mm Module de sortie largeur 714 mm	21,5	1	1	1	1	1	1	1	1	1	1	1	1	1	1
GA-MSD/EN	Módulo desdoblamiento con plataforma de descanso Module changement de volée avec palier de repos	39														
FE-165	Soporte estándar de fijación escalera Patte standard de fixation échelle	0,72	6	6	6	6	6	8	8	8	8	8	8	8	10	10
PL-300	Junta en acero plastificado 25x65 + tornillos Raccord en acier plastifié 25x65 + visserie	0,26	2	2	2	2	4	4	4	4	4	4	4	4	4	6
REF. COMPOSICIONES / COMPOSITIONS			S330EN	S360EN	S390EN	S420EN	S450EN	S480EN	S510EN	S540EN	S570EN	S600EN	S630EN	S660EN	S690EN	S720EN

ALTURA DE ACCESO/DESCENSO HAUTEUR BÂTIMENT		DE	7,50	7,80	8,10	8,40	8,70	9,00	9,30	9,60	9,90	10,20	10,50	10,80	11,10	11,40
		A	7,80	8,10	8,40	8,70	9,00	9,30	9,60	9,90	10,20	10,50	10,80	11,10	11,40	11,70
Referencia Référence	Descripción Description	Kg	Piezas Pièces													
SG180	Escalera 1,80 m – ancho 450 mm – 6 peldaños Échelle 1,80 m – largeur 450 mm – 6 échelons	3,2	1	1						2	1	1	1	1		
SG210	Escalera 2,10 m – ancho 450 mm – 7 peldaños Échelle 2,10 m – largeur 450 mm – 7 échelons	3,8	1		1		1				1				1	
SG240	Escalera 2,40 m – ancho 450 mm – 8 peldaños Échelle 2,40 m – largeur 450 mm – 8 échelons	4,2				1		1				1				1
SG270	Escalera 2,70 m – ancho 450 mm – 9 peldaños Échelle 2,70 m – largeur 450 mm – 9 échelons	4,6	1	1	1	1			1	1	1	1	2	1	1	1
SG300	Escalera 3,00 m – ancho 450 mm – 10 peldaños Échelle 3,00 m – largeur 450 mm – 10 échelons	5,2													1	1
SG330	Escalera 3,30 m – ancho 450 mm – 11 peldaños Échelle 3,30 m – largeur 450 mm – 11 échelons	5,8					1	1	1							
GA388/EN	Jaula altura 388 mm / Crinoline hauteur 388 mm	6,1														
GA688/EN	Jaula altura 688 mm / Crinoline hauteur 688 mm	7,2						1	1	1						
GA1726/EN	Jaula alto 1726 mm / Crinoline hauteur 1726 mm	13	1	1						2	1	1	1	1		
GA2026/EN	Jaula altura 2026 mm / Crinoline hauteur 2026 mm	14,2	1		1		1				1				1	
GA2326/EN	Jaula altura 2326 mm / Crinoline hauteur 2326 mm	15,2				1		1				1				1
GA2626/EN	Jaula altura 2626 mm / Crinoline hauteur 2626 mm	16,2							1				1			
GA2926/EN	Jaula altura 2926 mm / Crinoline hauteur 2926 mm	17,2												1	1	1
GA3226/EN	Jaula altura 3226 mm / Crinoline hauteur 3226 mm	20,4														
GA-SB714/EN	Módulo de salida ancho 714 mm Module de sortie largeur 714 mm	21,5	1	1	1	1	1	1	1	1	1	1	1	1	1	1
GA-MSD/EN	Módulo desdoblamiento con plataforma de descanso Module changement de volée avec palier de repos	39		1	1	1	1	1	1	1	1	1	1	1	1	1
FE-165	Soporte estándar de fijación escalera Patte standard de fixation échelle	0,72	10	6	8	8	8	8	8	8	10	10	10	10	10	10
PL-300	Junta en acero plastificado 25x65 + tornillos Raccord en acier plastifié 25x65 + visserie	0,26	6	4	4	4	4	4	4	6	6	6	6	6	6	6
REF. COMPOSICIONES / COMPOSITIONS			S750EN	S780NF	S810NF	S840NF	S870NF	S900NF	S930NF	S960NF	S990EN	S1020EN	S1050EN	S1080EN	S1110EN	S1140EN

ALTURA DE ACCESO/DESCENSO HAUTEUR BÂTIMENT		DE	11,70	12,00	12,30	12,60	12,90	13,20	13,50	13,80	14,10	14,40	14,70	15,00	15,30	15,60
		A	12,00	12,30	12,60	12,90	13,20	13,50	13,80	14,10	14,40	14,70	15,00	15,30	15,60	15,90
Referencia Référence	Descripción Description	Kg	Piezas Pièces													
SG180	Escalera 1,80 m – ancho 450 mm – 6 peldaños Échelle 1,80 m – largeur 450 mm – 6 échelons	3,2		2	2	2	4	3	3	3	2	2	2	2	1	1
SG210	Escalera 2,10 m – ancho 450 mm – 7 peldaños Échelle 2,10 m – largeur 450 mm – 7 échelons	3,8						1			1					
SG240	Escalera 2,40 m – ancho 450 mm – 8 peldaños Échelle 2,40 m – largeur 450 mm – 8 échelons	4,2							1			1				1
SG270	Escalera 2,70 m – ancho 450 mm – 9 peldaños Échelle 2,70 m – largeur 450 mm – 9 échelons	4,6	2	1						1	1	1	2	1	2	3
SG300	Escalera 3,00 m – ancho 450 mm – 10 peldaños Échelle 3,00 m – largeur 450 mm – 10 échelons	5,2	1			1								1		
SG330	Escalera 3,30 m – ancho 450 mm – 11 peldaños Échelle 3,30 m – largeur 450 mm – 11 échelons	5,8					1									
GA388/EN	Jaula altura 388 mm / Crinoline hauteur 388 mm	6,1		1	1	1	1	1								
GA688/EN	Jaula altura 688 mm / Crinoline hauteur 688 mm	7,2		1	1	1	1	1								
GA1726/EN	Jaula alto 1726 mm / Crinoline hauteur 1726 mm	13					2	2	3	3	2	2	2	2	1	1
GA2026/EN	Jaula altura 2026 mm / Crinoline hauteur 2026 mm	14,2									1					
GA2326/EN	Jaula altura 2326 mm / Crinoline hauteur 2326 mm	15,2										1			1	
GA2626/EN	Jaula altura 2626 mm / Crinoline hauteur 2626 mm	16,2	1	1									1		1	2
GA2926/EN	Jaula altura 2926 mm / Crinoline hauteur 2926 mm	17,2	1			1								1		
GA3226/EN	Jaula altura 3226 mm / Crinoline hauteur 3226 mm	20,4						1								
GA-SB714/EN	Módulo de salida ancho 714 mm Module de sortie largeur 714 mm	21,5	1	1	1	1	1	1	1	1	1	1	1	1	1	1
GA-MSD/EN	Módulo desdoblamiento con plataforma de descanso Module changement de volée avec palier de repos	39	1	2	2	2	2	2	2	2	2	2	2	2	2	2
FE-165	Soporte estándar de fijación escalera Patte standard de fixation échelle	0,72	10	8	8	8	8	8	8	8	10	10	10	10	12	12
PL-300	Junta en acero plastificado 25x65 + tornillos Raccord en acier plastifié 25x65 + visserie	0,26	6	6	6	6	8	8	8	8	8	8	8	8	8	8
REF. COMPOSICIONES / COMPOSITIONS			S1170EN	S1200EN	S1230EN	S1260EN	S1290EN	S1320EN	S1350EN	S1380EN	S1410EN	S1440EN	S1470EN	S1500EN	S1530EN	S1560EN

ALTURA DE ACCESO/DESCENSO HAUTEUR BÂTIMENT		DE	15,90	16,20	16,50	16,80	17,10	17,40	17,70	18,00	18,30	18,60	18,90	19,20	19,50	19,80
		A	16,20	16,50	16,80	17,10	17,40	17,70	18,00	18,30	18,60	18,90	19,20	19,50	19,80	20,10
Referencia Référence	Descripción Description	Kg	Piezas Pièces													
SG180	Escalera 1,80 m – ancho 450 mm – 6 peldaños Échelle 1,80 m – largeur 450 mm – 6 échelons	3,2	1						2	2						
SG210	Escalera 2,10 m – ancho 450 mm – 7 peldaños Échelle 2,10 m – largeur 450 mm – 7 échelons	3,8		1							2	1				
SG240	Escalera 2,40 m – ancho 450 mm – 8 peldaños Échelle 2,40 m – largeur 450 mm – 8 échelons	4,2				1	1	1	1			1	2	1		
SG270	Escalera 2,70 m – ancho 450 mm – 9 peldaños Échelle 2,70 m – largeur 450 mm – 9 échelons	4,6	2	2	2	2	1	1	1	2	1	1	1	2	3	2
SG300	Escalera 3,00 m – ancho 450 mm – 10 peldaños Échelle 3,00 m – largeur 450 mm – 10 échelons	5,2	1	1	1	1	2	1	1	1	1	1	1	1	2	3
SG330	Escalera 3,30 m – ancho 450 mm – 11 peldaños Échelle 3,30 m – largeur 450 mm – 11 échelons	5,8						1								
GA388/EN	Jaula altura 388 mm / Crinoline hauteur 388 mm	6,1														
GA688/EN	Jaula altura 688 mm / Crinoline hauteur 688 mm	7,2														
GA1726/EN	Jaula alto 1726 mm / Crinoline hauteur 1726 mm	13	1						2	2						
GA2026/EN	Jaula altura 2026 mm / Crinoline hauteur 2026 mm	14,2		1								2	1			
GA2326/EN	Jaula altura 2326 mm / Crinoline hauteur 2326 mm	15,2				1	1	1	1			1	2	1		
GA2626/EN	Jaula altura 2626 mm / Crinoline hauteur 2626 mm	16,2	1	1	1						1		1	2	1	
GA2926/EN	Jaula altura 2926 mm / Crinoline hauteur 2926 mm	17,2	1	1	1	2	1	1	1	1	1	1	1	1	2	3
GA3226/EN	Jaula altura 3226 mm / Crinoline hauteur 3226 mm	20,4						1								
GA-SB714/EN	Módulo de salida ancho 714 mm Module de sortie largeur 714 mm	21,5	1	1	1	1	1	1	1	1	1	1	1	1	1	1
GA-MSD/EN	Módulo desdoblamiento con plataforma de descanso Module changement de volée avec palier de repos	39	2	2	2	2	2	2	2	2	2	3	3	3	3	3
FE-165	Soporte estándar de fijación escalera Patte standard de fixation échelle	0,72	12	12	12	12	12	12	12	12	12	12	12	12	12	12
PL-300	Junta en acero plastificado 25x65 + tornillos Raccord en acier plastifié 25x65 + visserie	0,26	8	8	8	8	8	8	10	10	8	8	8	8	8	8
REF. COMPOSICIONES / COMPOSITIONS			S1590EN	S1620EN	S1650EN	S1680EN	S1710EN	S1740EN	S1770EN	S1800EN	S1830EN	S1860EN	S1890EN	S1920EN	S1950EN	S1980EN

Catálogo de escaleras verticales  
Catalogue d'échelles à crinoline



Cno. Vell de Liria · Pol. Industrial Los Vientos  
46119 Náquera · Valencia · España  
Tel. +34 96 169 81 50  
comercial@ktl-ladders.com

[www.ktl-ladders.com](http://www.ktl-ladders.com)

